

# marantz®

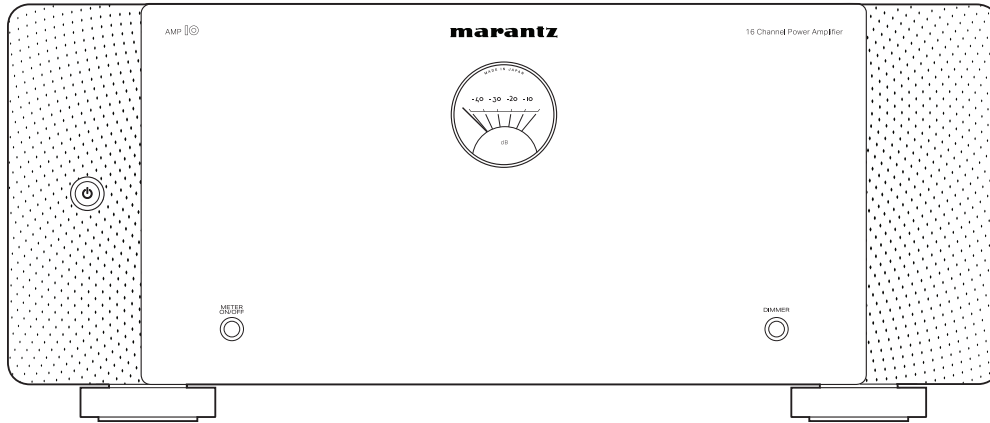

AMP  | Power Amplifier

QUICK START GUIDE

# Willkommen

Vielen Dank, dass Sie sich für einen Leistungsverstärker von Marantz entschieden haben.

Wenn Sie einen Marantz AV 10 und Lautsprecher (separat erhältlich) an dieses Gerät anschließen, können Sie eine Vielzahl von Surround-Sound-Systemen verwenden.

In dieser Anleitung wird beschrieben, wie Sie AV-Vorverstärker und Lautsprecher an dieses Gerät anschließen.

**Bitte senden Sie dieses Gerät nicht an den Händler zurück – bitten Sie um Hilfe.**

**Wenn Sie Hilfe benötigen... :**

Sofern Sie weitere Hilfe benötigen, wenden Sie sich an den Marantz-Kundendienst in Ihrer Nähe.

**[www.marantz.com](http://www.marantz.com)**

# Vorbereitung

## Für die Einrichtung erforderlich

---

RCA-Kabel  
oder



XLR-Kabel



A/V Vorverstärker

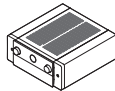

Lautsprecher

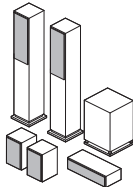

Lautsprecherkabel



## Verpackungsinhalt

---

Kurzanleitung

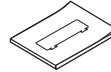

Sicherheitshinweise



Leistungsverstärker

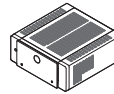

Netzkabel



REMOTE CONTROL-  
Anschlusskabel



AMP CONTROL-  
Anschlusskabel



Schraubenschlüssel für die  
Lautsprecheranschlüsse



# Einrichten

## 1 Schließen Sie Ihre Lautsprecher an

Es gibt 3 Modi für das Anschließen von Lautsprechern an dieses Gerät:

- Normaler Modus
- Bi-Amp-Modus
- BTL-Modus (Überbrückungsmodus)

Stellen Sie den NORMAL/BI-AMP/BTL-Auswahlregler auf der Rückseite dieses Geräts entsprechend dem verwendeten Anschlussmodus ein.

### HINWEIS

Stellen Sie den NORMAL/BI-AMP/BTL-Auswahlregler immer ein, bevor Sie das Gerät einschalten. Wenn die Einstellung nach dem Einschalten des Geräts geändert wird, wird die Einstellung nicht übernommen.

## ■ Normaler Modus

Verbinden Sie den AMP 10 und Ihre Lautsprecher mit Ihren Lautsprecherkabeln. Dies ist die Standardeinrichtung, bei der Sie die Lautsprecher einfach direkt an das entsprechende Paar Anschlussklemmen anschließen.

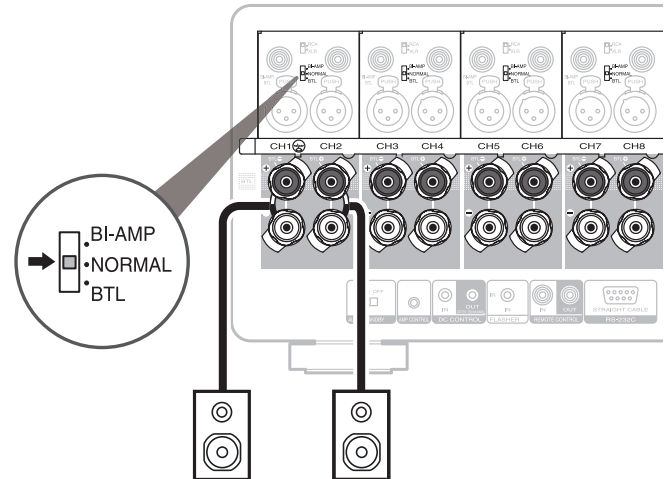

## ■ Bi-Amp-Modus

Das Anschließen separater Verstärker an den Hochtöner- und Tieftöneranschluss eines Lautsprechers, der Bi-Amping unterstützt, ermöglicht eine Wiedergabe mit höherer Klangqualität.

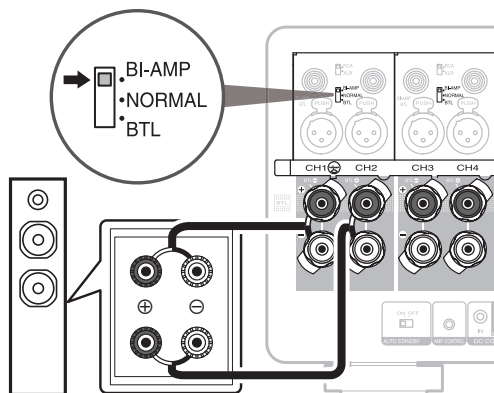

- Achten Sie bei der Verwendung des Bi-Amp-Modus darauf, dass Sie die Kurzschlussplatte oder den Kurzschlussdraht zwischen dem Tieftöner- und dem Hochtöneranschluss des Lautsprechers entfernen.

## ■ BTL-Modus (Überbrückungsmodus)

Die Verwendung von 2 Verstärkern zur Ansteuerung von 1 Lautsprecher ermöglicht eine kraftvollere Wiedergabe.

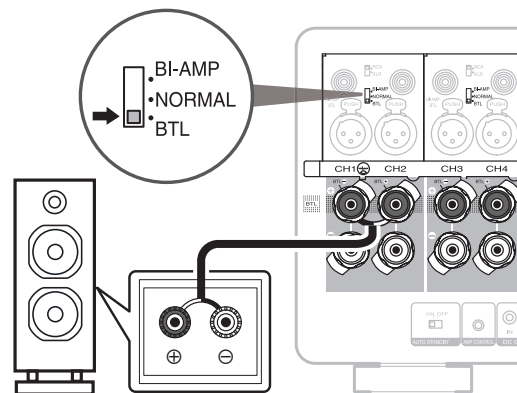

- Bei der höchsten Leistungseinstellung kann der BTL-Modus den Stereoverstärker mit 2 x 200 W bei 8 Ohm in einen Monoverstärker mit 400 W umwandeln. Die Zwei-Verstärker-Schaltung garantiert ein hervorragendes Signal-Rausch-Verhältnis und die volle Kontrolle über jeden Lautsprecher.

## So verwenden Sie den Schraubenschlüssel für die Lautsprecheranschlüsse

Verwenden Sie den mitgelieferten Schraubenschlüssel für die Lautsprecheranschlüsse, um die Lautsprecheranschlüsse einfach zu lösen oder festzuziehen.

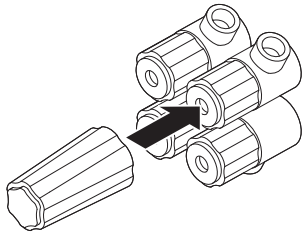

Lösen

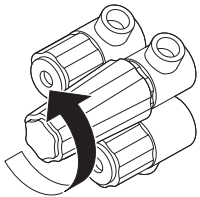

Festziehen

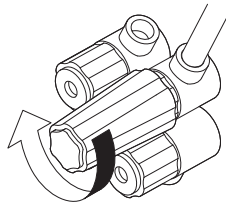

- Der Schraubenschlüssel für die Lautsprecheranschlüsse enthält einen eingebauten Magneten, mit dem er an der Rückseite befestigt werden kann. Bewahren Sie ihn nach dem Anschließen der Lautsprecher in der mitgelieferten Zubehörbox oder an einem anderen sicheren Ort auf.

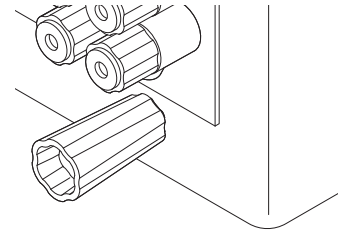

## 2 Schließen Sie Ihren AV-Vorverstärker an

Es gibt 2 Möglichkeiten, dieses Gerät mit einem AV-Vorverstärker zu verbinden: eine unsymmetrische Verbindung oder eine symmetrische Verbindung. Stellen Sie den RCA/XLR INPUT-Auswahlregler auf der Rückseite dieses Geräts entsprechend der verwendeten Anschlussmethode ein.

### HINWEIS

Stellen Sie den RCA/XLR INPUT-Auswahlregler immer ein, bevor Sie das Gerät einschalten. Wenn die Einstellung nach dem Einschalten des Geräts geändert wird, wird die Einstellung nicht übernommen.

## ■ Verbindung über den UNBALANCED RCA INPUT-Anschluss

Marantz AV 10 oder ein anderer AV-Vorverstärker

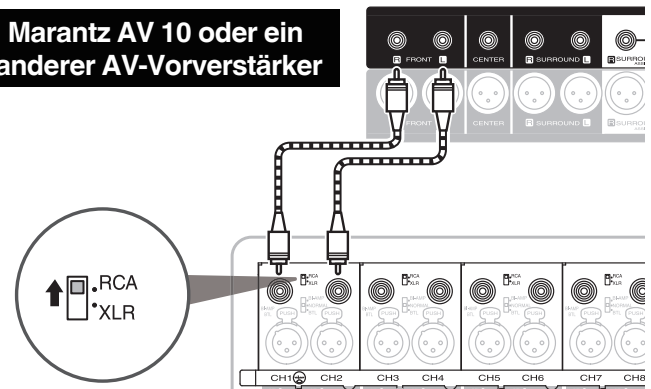

## ■ Verbindung über den BALANCED XLR INPUT-Anschluss

Marantz AV 10 oder ein anderer AV-Vorverstärker

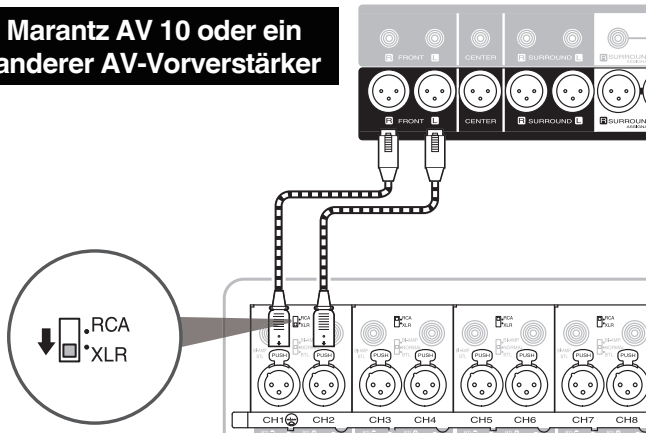

## HINWEIS

Wenn Sie Lautsprecher über eine Bi-Amp-Verbindung oder eine BTL-Verbindung anschließen, schließen Sie BALANCED XLR oder UNBALANCED RCA an einen ungeraden Kanal an (CH1, CH3, CH5, CH7 ...). Schließen Sie nicht an einen geraden Kanal an (CH2, CH4, CH6, CH8 ...).

Marantz AV 10 oder ein anderer AV-Vorverstärker

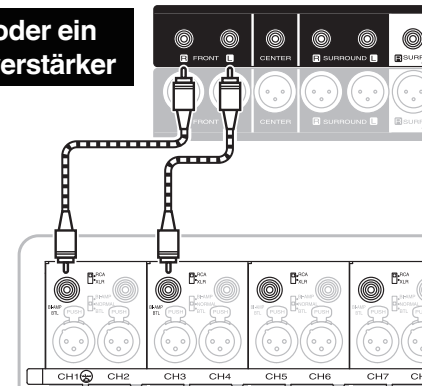



### 3 Schließen Sie das Netzkabel an

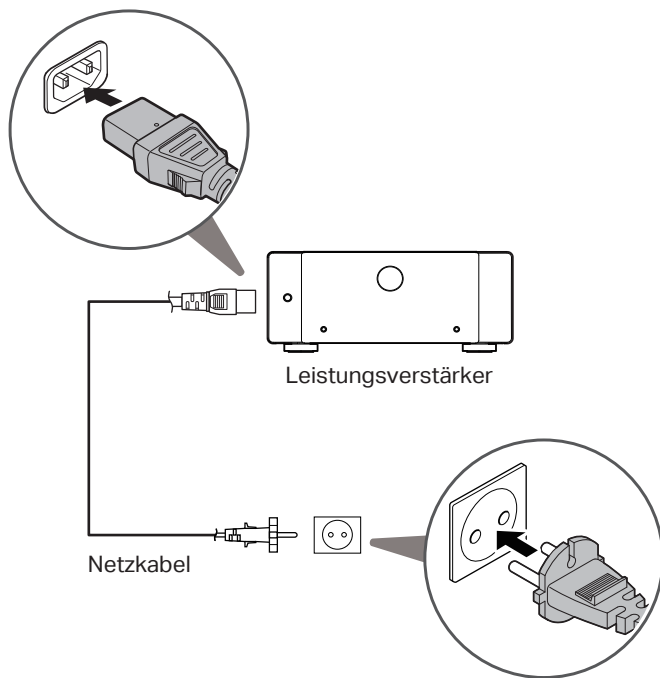

### 4 Schalten Sie den Leistungsverstärker ein

Drücken Sie am Leistungsverstärker die Taste .

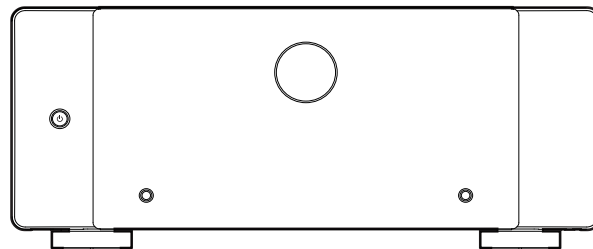

# Bedienungsanleitung

## Steuerkabel (im Lieferumfang enthalten)

Der AMP 10 wird mit den folgenden zwei Arten von Steuerkabeln geliefert. Wählen Sie je nach Art des Geräts, das Sie anschließen möchten, eines der beiden aus.

### AMP CONTROL-Anschlusskabel

Wenn der AMP 10 an einen AV-Vorverstärker von Marantz mit einem AMP CONTROL-Anschluss angeschlossen ist, können die folgenden verknüpften Vorgänge durchgeführt werden.

- Wenn der AV-Vorverstärker eingeschaltet oder in den Standby-Modus versetzt wird, wird der AMP 10 auf die gleiche Weise bedient.
- Wenn die Display-Helligkeitseinstellung des AV-Vorverstärkers geändert wird, wird die neue Einstellung auch für die Lichter an der Vorderseite des AMP 10 übernommen.

### REMOTE CONTROL-Anschlusskabel

Wenn der AMP 10 an ein Produkt von Marantz mit einem REMOTE CONTROL-Anschluss angeschlossen ist, können die folgenden verknüpften Vorgänge durchgeführt werden.

- Wenn ein Produkt von Marantz eingeschaltet oder in den Standby-Modus versetzt wird, wird der AMP 10 auf die gleiche Weise bedient.

Einzelheiten, wie z. B. Anweisungen zum Anschließen, finden Sie in der Bedienungsanleitung.

Im Online-Handbuch finden Sie sonstige Informationen zu den Funktionen und Details zu den Bedienungsmöglichkeiten.

[manuals.marantz.com/AMP10/EU/DE/](http://manuals.marantz.com/AMP10/EU/DE/)

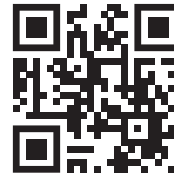

Online-Anleitung

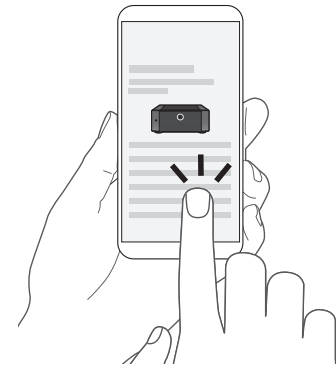

Falls Sie weitere Informationen wünschen, besuchen Sie uns unter [www.marantz.com](http://www.marantz.com)



**marantz®**